

ディンプルつき

小さなお手に握りやすい
直径
30mm

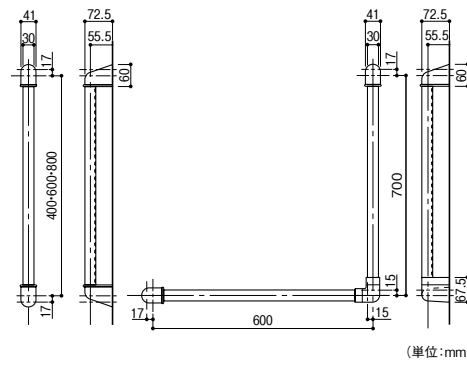

※ブラケットは木ねじ2本止め(付属)、又はアンカー1本止め(別売)です。

下地取付け例(RC造)

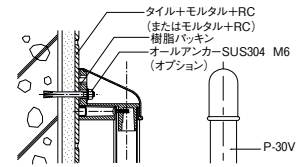

下地取付け例(塩ビ鋼板+石膏ボード壁)

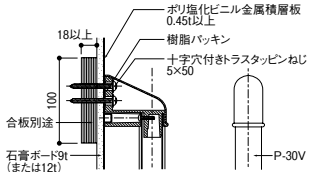

ナカ工業 ソフトハンド P-30V

色	タイプ	サイズ(mm)	商品コード	品番	価格
ホワイト	I型	30φ×400	416-6100	P30V-400-00	1本 9,200円(税抜き)
		30φ×600	416-6110	P30V-600-00	1本 10,700円(税抜き)
		30φ×800	416-6120	P30V-800-00	1本 12,900円(税抜き)
	L型	30φ×700×600	416-6140	P30V-7060-00	1本 21,900円(税抜き)

●付属品:十字穴付トラスタッピンねじ5×50mm ●材質:芯材/ステンレス、表層材/半硬質樹脂+軟質樹脂二層成形、ブラケット・ブラケットカバー/樹脂成形品、取付金具/ステンレス
※ハンドの切りつめはできません。 ※アンカー・プラグは別途ご用意ください。

最新情報は
こちらから



下地の無い場合のP-34NV・30V取付用アンカーです。

ナカ工業 TQアンカー

商品コード	品名	価格
416-7310	TQアンカー I型用(2本入)	1セット 5,200円(税抜き)
416-7320	TQアンカー L型用(3本入)	1セット 7,800円(税抜き)

TQアンカー引抜強度(メーカーデータ参考値)

6mm鉄板
破壊強度 4kN(400kgf)
破壊状況 TQアンカー破壊

●材質: スチール・樹脂・ステンレス
※取付け用SUSφなべM6×50のねじを同梱しています。 ※ニューソフトハンドP-34NV、ソフトハンドP-30V 共用可

適合壁厚	壁穴径	壁裏スペース	開脚最大径
3~31mm	φ25mm	奥行30mm以上	φ65mm

⚠ 施工上のご注意

●上記強度データはメーカー独自規格試験値です。使用環境により異なりますので、あくまでも目安としてください。●施工前に壁材・取付け物の強度評価を十分に行ってください。これらの損壊による落下・損害等の事故については当社は一切責任を負いません。●壁の強度につきましては施工元又は製造元にご確認ください。●壁裏に補強棒などの障害物が無いことを確認してからお使いください。●施工の際には、手の保護のために手袋を着用してください。●樹脂キャップ切断、本体から爪の取り外しに特にご注意ください。●本体の樹脂キャップ結合部を変形させると、樹脂キャップとの結合ができません。強い衝撃を与えないでください。万が一変形してしまった場合は、樹脂キャップに結合するように形状修正をしてください。●樹脂キャップは滑らかに切断してください。切り口が粗いと本体の樹脂キャップ結合部に引っかかり、本体と樹脂キャップの結合を妨げます。●アンカーにボルトをネジ込む際には、優しくネジ山を探ってください。強くネジ込んだり、突いてしまうとナット部がネジ噛みをしたり、アンカーが壁裏に脱落する恐れがあります。●本体素材はステンレスと高耐食表面処理鋼を採用しておりますが、過酷な腐食環境では使用できません。又、長期間使用により金属疲労が生じ強度低下が起こります。生命や高価品に関わる用途、構造体への用途では使用しないでください。●水回りでのご使用では、壁裏に漏水しないように防水パッキンを使用し、ネジ穴等に十分シリコンでコーキングをしてください。漏水による事故につきましては当社は責任を負いません。●TQアンカーを使用するにはφ25の穴開けが必要です。φ25ホールソー等をご確認ください。

施工方法 TQアンカーの施工

必要工具類

- φ25ホールソー
- ハサミ・カッター等

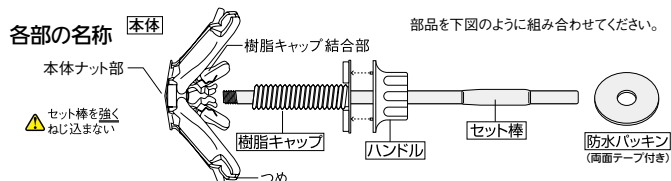

1 穴あけ

ホールソー等で、壁にφ25の穴をあけます。

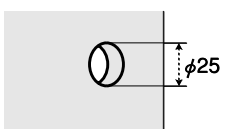

2 壁厚に合わせて樹脂キャップを切断

壁の厚みを確認し、ハサミ等で樹脂キャップを切断します。

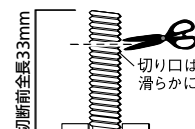

3 本体挿入

樹脂キャップと結合せずに本体のみをφ25穴に突き刺します。

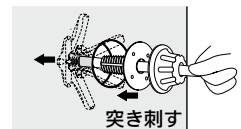

4 アンカーを壁に固定(壁をはさみこむ)

- ①セッ棒(治具)を引っ張り、アンカーを壁裏に「ピタッ」と張り付けます。
- ②張り付けた状態を保ちながら、ハンドル(治具)の凸を樹脂キャップの凹と合わせ、左回しにねじ込んでいきます。
- ③回らなくなるが、「パチッ」とねじ飛びするところまでねじ込みます。

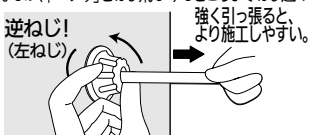

5 治具の取りはずし

ハンドルとセッ棒を取りはずします。

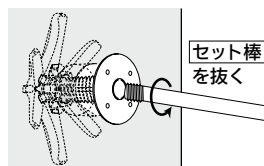

6 付属ねじで取付物を固定し作業終了

優いねじ山を探ってください。ねじが入ったら、最後は手締めでがっちり固定します。

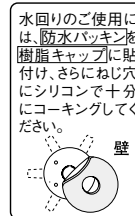
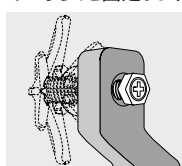

バリアフリー

handsすり

屋外handsすり

室内handsすり

トイレhandsすり

浴室用handsすり

据置きhandsすり

handsすり以外の商品

感染症対策

玄関

階段・廊下

トイレ

浴室・洗面所

寝室・居間

屋外

バリアフリー

金物

収納・内装

建築資材

水まわり

防犯

耐震・防災

ペット用品

接着・テープ・清掃・補修

道具・工具

お役立ちコーナー

豆知識

ご利用方法